

Ref:	Porta Door Porte Puerta
4013	Max. 60 Kg
4014	Max. 80 Kg
4015	Max. 100 Kg

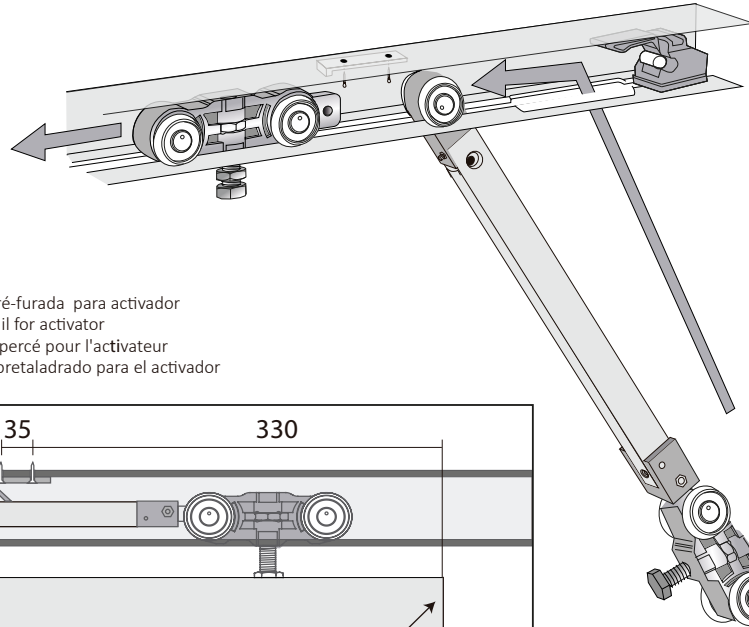

KIT COMPOSTO | KIT COMPOSED
KIT COMPOSÉ PAR | KIT COMPUESTO

a 1x

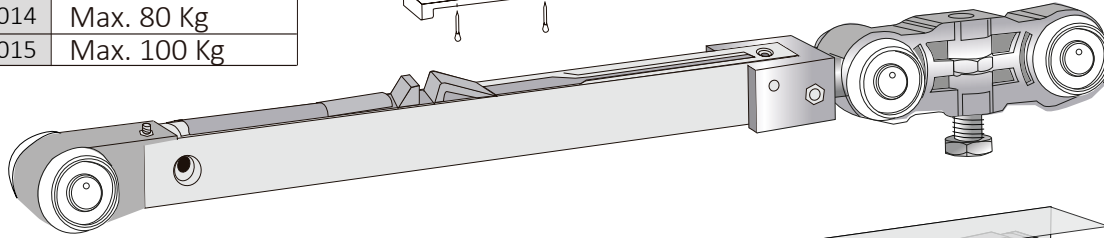
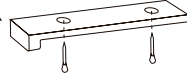
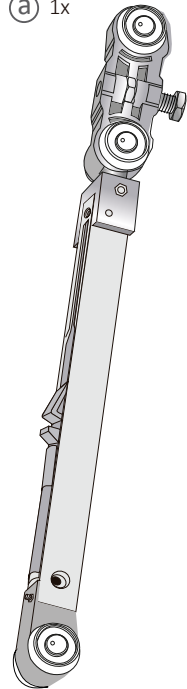

Calha do caixilho pré-furada para activador
Predrilled pocket rail for activator
Rail du caisson pré percé pour l'activateur
Guía del armazón pretaladrado para el activador

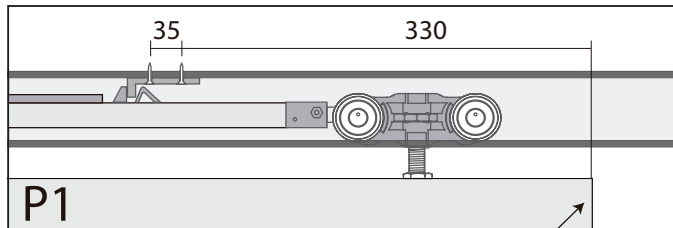

Limite da porta | Door limit | Limite de porte | Límite de la puerta

LARGURA DA PORTA Door width Largeur de la porte Ancho de la puerta	* DISTÂNCIA 2º RODÍZIO Distance 2nd Trolley Distance 2ème Roulette Distancia 2ª Rueda
750 a 799	60
800 a 850	110
>850	170

Dimensões em milímetro | Dimensions in millimeters
Dimensions en millimètres | Dimensiones en milímetros

a 1x

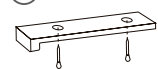

SISTEMAS PARA PORTA DE CORRER

Sliding door systems

Systèmes porte coulissante

Sistemas para puertas correderas

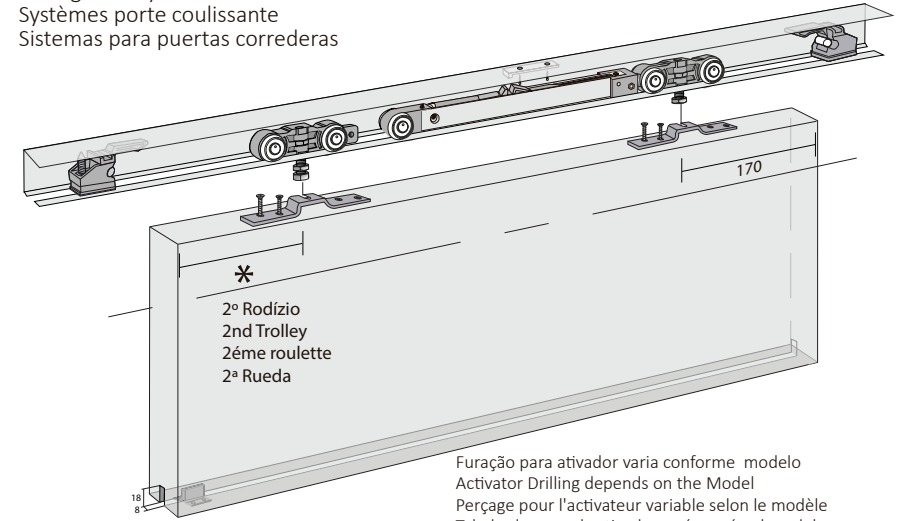

*

2º Rodízio
2nd Trolley
2ème roulette
2ª Rueda

Furação para ativador varia conforme modelo
Activator Drilling depends on the Model
Perçage pour l'activateur variable selon le modèle
Taladrado para el activador varía según el modelo

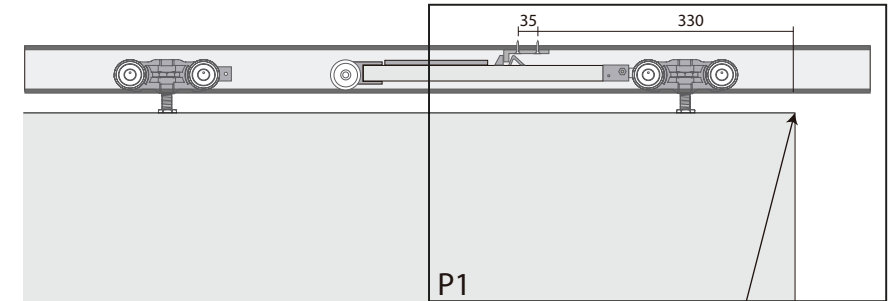

Limite da porta | Door limit | Limite de porte | Límite de la puerta

Ref:	Porta Door Porte Puerta
4013	Max. 60 Kg
4014	Max. 80 Kg
4015	Max. 100 Kg

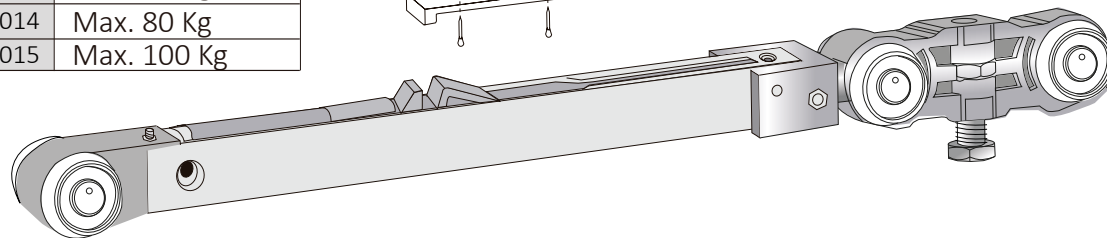
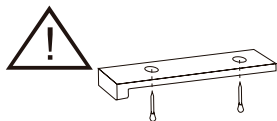

KIT COMPOSTO | KIT COMPOSED
KIT COMPOSÉ PAR | KIT COMPUESTO

a 1x

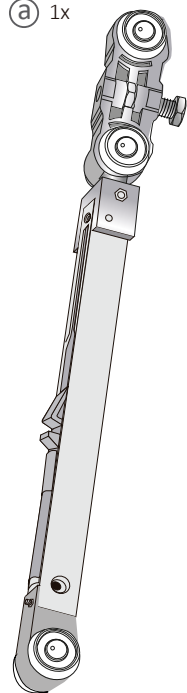

Calha do caixilho pré-furada para activador
Predrilled pocket rail for activator
Rail du caisson pré percé pour l'activateur
Guía del armazón pretaladrado para el activador

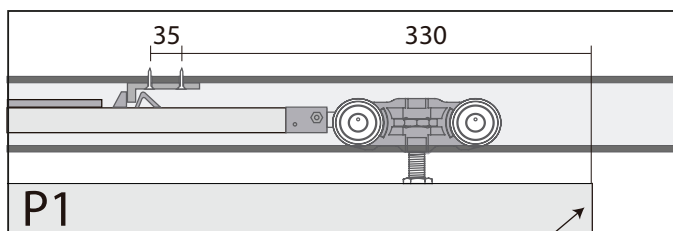

Limite da porta | Door limit | Limite de porte | Límite de la puerta

LARGURA DA PORTA Door width Largeur de la porte Ancho de la puerta	* DISTÂNCIA 2º RODÍZIO Distance 2nd Trolley Distance 2ème Roulette Distancia 2ª Rueda
750 a 799	60
800 a 850	110
>850	170

Dimensões em milimetro | Dimensions in millimeters
Dimensions en millimètres | Dimensiones en milímetros

a 1x

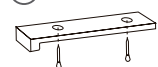

CAIXILHO PARA PORTA DE CORRER

Sliding door pocket frame
Chassis porte coulissante
Armazón para puertas correderas

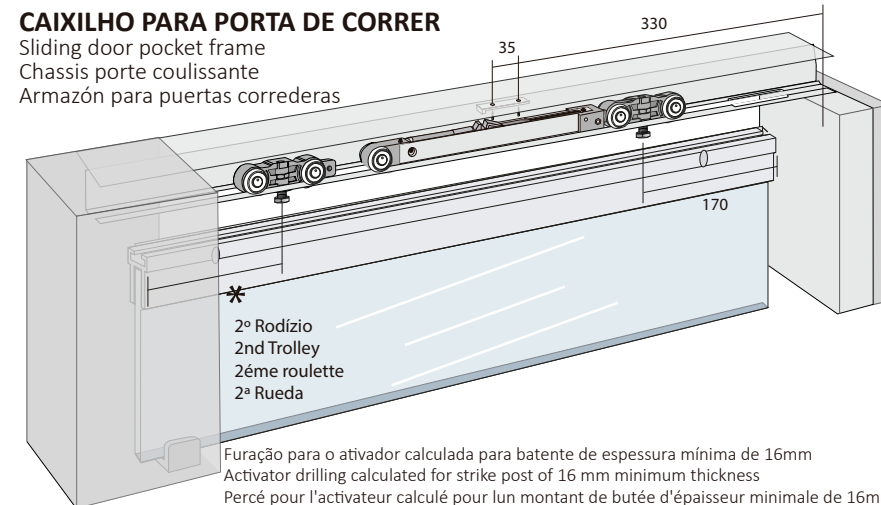

* 2º Rodízio
2nd Trolley
2ème roulette
2ª Rueda
Furação para o ativador calculada para batente de espessura mínima de 16mm
Activator drilling calculated for strike post of 16 mm minimum thickness
Perçage pour l'activateur calculé pour lun montant de butée d'épaisseur minimale de 16mm
Taladrado para el activador calculado para batiente de espesor mínimo de 16mm

SISTEMAS PARA PORTA DE CORRER

Sliding door systems
Systèmes porte coulissante
Sistemas para puertas correderas

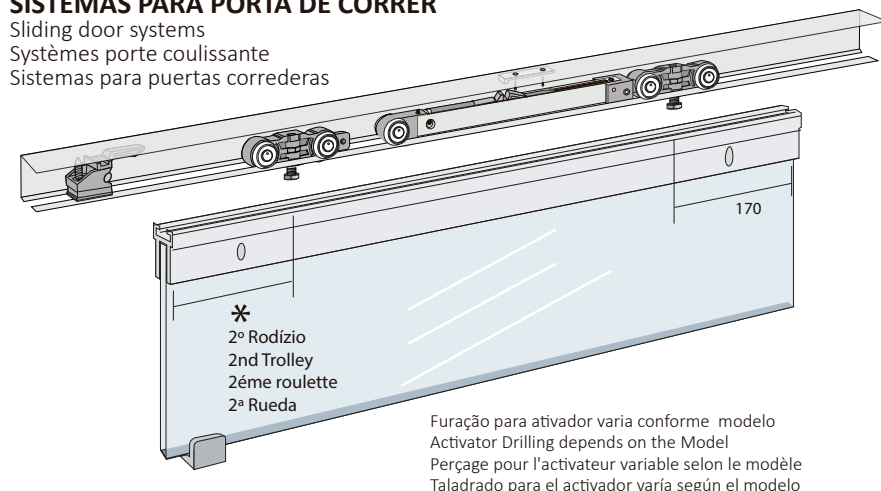

* 2º Rodízio
2nd Trolley
2ème roulette
2ª Rueda
Furação para ativador varia conforme modelo
Activator Drilling depends on the Model
Perçage pour l'activateur variable selon le modèle
Taladrado para el activador varía según el modelo

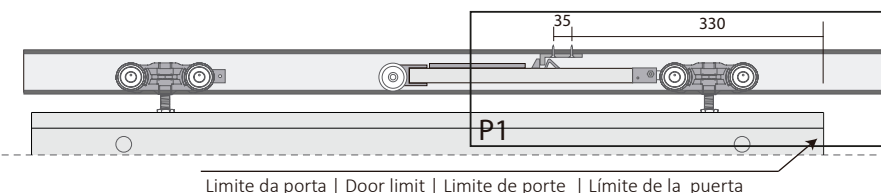

Limite da porta | Door limit | Limite de porte | Límite de la puerta